

REMO

ZUGLEUCHTE (Seite 1 von 2)

kreislicht

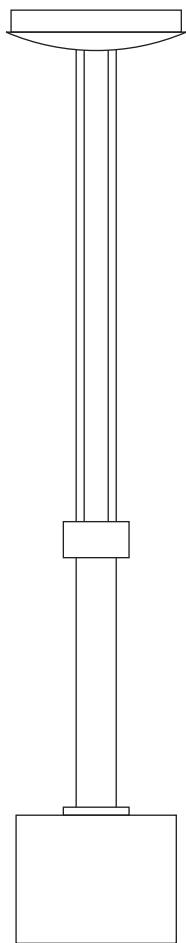

- 1** Befestigen Sie die Montageplatte an der Decke (1).
Leuchte elektrisch anschließen (2).

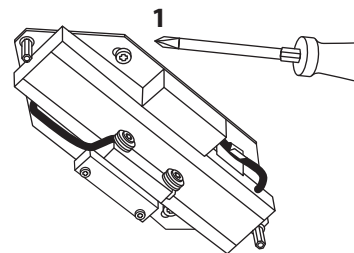

- 2** Seile ausrollen und von unten durch die äußeren Bohrungen des Gegengewichts ziehen (1). Anschließend durch die Stirnseite der schwarzen Justierschraube (2), dann durch den Klemmring fädeln (3). Die gewünschte Seillänge einstellen.

Hinweis:

Anschließend müssen die überstehenden Seilenden bündig am Klemmring abgeschnitten werden. Den Klemmring (3) in die Öffnung der schwarzen Justierschraube hineinziehen (4).

SONST KURZSCHLUSS!

Beide Justierschrauben bündig in das Gegengewicht eindrehen.

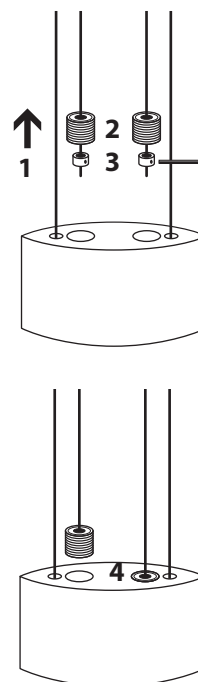

- 3** Den Glasschirm an der Schirmhalterung mit dem Schraubring handfest anschrauben. Dabei den Teflonring zwischen Schirm und Schraubring einsetzen. Leuchtmittel einsetzen.

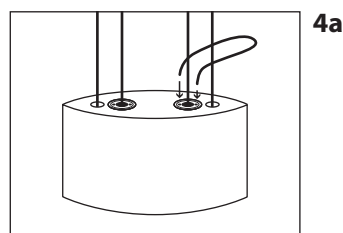
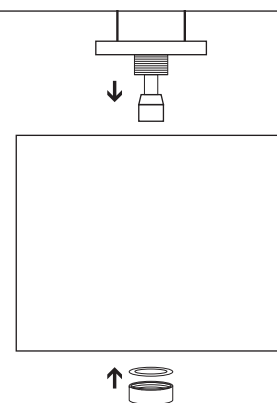

Die Leuchte durch Verstellen der Justierschrauben mit dem Einstellbügel feinjustieren.

- 4** Die Leuchte an den Seilen anheben und in die Rillen der Stromabnehmerrollen einhängen. Feinjustierung (4a) vornehmen. Baldachin montieren: Seile nacheinander aushängen, durch die Öffnung fädeln und wieder einhängen. Baldachin an der Deckeneinheit (1) verschrauben.

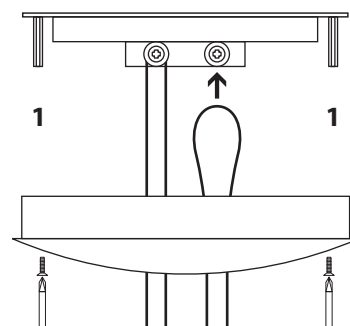

REMO

ZUGLEUCHTE (Seite 2 von 2)

kreislicht

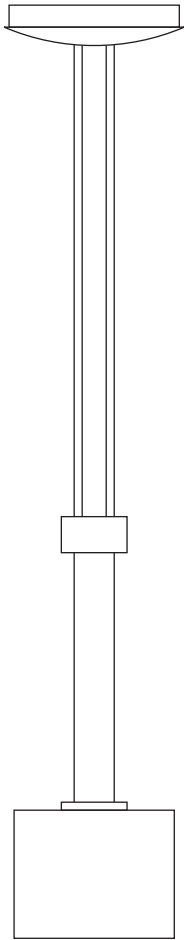

Sicherheitshinweise:

Leuchten sind nur von einer Elektrofachkraft zu installieren.
Bei nicht fachgerechter Montage schließen wir jegliche Haftung
und Gewährleistung aus.

Vor den Arbeiten an der Leuchte, diese unbedingt vom Netz trennen!

Zur Höhenverstellung der Leuchte benutzen Sie bitte ausschließlich das
Gegengewicht und niemals den Glasschirm. Nur gerade nach unten bzw.
oben bewegen.

Bitte beachten Sie, dass bei häufiger Höhenverstellung der Leuchte die Seile
verschleiben können. Dies sollte von Zeit zu Zeit überprüft werden.

Die Leuchte ist nicht für den Einsatz in Feuchträumen oder
im Freien geeignet.

Technische Daten:

Niedervolt Halogen
12 V, 100 Watt, Sockel GY6,35

Verwenden Sie ausschließlich Markenleuchtmittel der Firmen
Osram oder Philips.

Dimmbar mit Phasenabschnittdimmer für elektronische Trafos
der Firmen Gira, Berker und Jung.
Technisch bedingt können Brummgeräusche auftreten.

Pflegehinweise:

Bitte die Leuchtengläser nur im abgekühlten Zustand reinigen.

Zum Reinigen des Glasschirms nehmen Sie diesen bitte ab und spülen
ihn mit lauwarmem Wasser, das mit wenig Spülmittel versetzt ist.